

Varenummer: 03512180
Beskrivelse: Fluro Ledleje GE 180AW

Mål

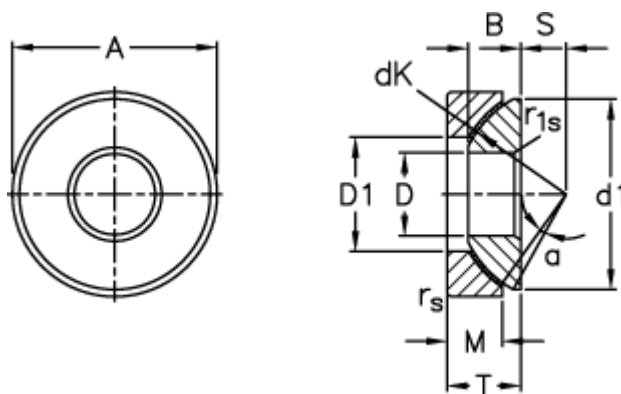

A	= 320 0 -0,040
B	= 74
D	= 180 0 -0,025
d1 max	= 299
D1 min	= 225
dK	= 340
Dynamisk aksial belastning C (kN)	= 4250
Kipvinkel	= 4

M	= 62
rs, r1s min	= 1.5
S	= 67.5
Statisk aksial belastning C0 (kN)	= 6400
T	= 86 +0,25 -0,70
Vægt	= 30900